

INTERMATIC® Digital Timer

MODEL DT620 Series

Installation and User Instructions Ratings

- Input: 102-132 VAC 60 Hz, 2.5W max.
- Output: 15A output, 1800W resistive and 12A inductive, 8.3A, 1000W tungsten, 1/2 HP

⚠ WARNING Risk of Fire or Electrical Shock

- Risk of injury or death. Always plug three-prong plug into a properly grounded outlet. Never attempt to defeat this safety feature.
- Do not use timer to control devices that could have dangerous consequences due to inaccurate timing, such as sun lamps, sauna, heaters, crock pots, etc.
- Unplug timer before replacing batteries.

NOTICE

- Follow local electrical codes during use.
- Dispose of used batteries promptly per local regulations.

Timer Overview

Item	Description
A	Battery Holder
B	Low battery indicator
C	Time of Day display
D	Control buttons (4)
E	Grounded outlet (2)
F	Selector knob
G	Reset button
H	Day of Week display
I	Event display
J	Mode display
K	ON/OFF indicator light
L	Battery Pull Tab

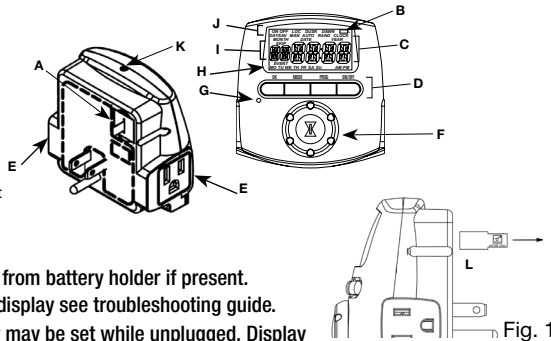

Enable Battery

1. Remove Pull Tab (L) (Fig. 1) from battery holder if present.
2. Display shows 12:00. If no display see troubleshooting guide.
3. For your convenience timer may be set while unplugged. Display turns OFF after 1 minute to save battery. Press any button to turn display back ON.

Clear Out Old Settings

1. Press and hold the ON/OFF button.
2. While holding ON/OFF button, press and release the reset button (G) with a blunt object. Continue holding ON/OFF button for five seconds until the display shows "CLR".
3. Release ON/OFF button. The screen displays 12:00 AM, with 12 flashing. (Fig. 2) Proceed to step 2 below.



Set The Time, Date and Location

1. If necessary, press MODE to display CLOCK in the top right corner of the screen, then press OK. Hours digits flash.
2. Turn the selector knob to set the current hour (AM/PM) and press OK.
3. Turn the selector knob to set the current minute and press OK.
4. Turn the knob to set the desired year and press OK. (Fig. 3)
5. Turn the knob to set the desired month and press OK.
6. Turn the knob to set the correct date and press OK. The screen displays DAY SAV and flashing AUTO (Meaning AUTOMATIC DAYlight SAVING Time adjustment is enabled).
7. To accept AUTO Daylight Saving Time adjustment press OK and proceed to step 8. To disable Daylight Saving Adjustment (For example, in Arizona or Hawaii) turn knob to display flashing MAN then press OK. LOC will show on top of display. (Fig. 4) Proceed to step 13.
8. Steps 8-10 allow you to change the Daylight Saving Time (DST) adjustment dates. The timer is factory-set to the US Daylight Saving rules effective from the year 2007 forward. The display will show ON DAY SAV, flashing 03, and WK 02, meaning timer will adjust forward on 2nd Sunday in March. Proceed to step 9 if you need to change the factory settings or press OK repeatedly to accept the factory settings until LOC appears on top of display and proceed to step 13. (Fig. 4)
9. Turn the knob to change the flashing 03 to the required new month (01-06) for the spring adjustment, then press OK.
10. Turn the knob to change the flashing 02 to the required new week (01-02-03-04-L) for the spring adjustment, then press OK. ("L" means Last week of month).
11. Turn the knob to change the flashing 11 to the required new month (07-12) for the autumn adjustment, then press OK.
12. Turn the knob to change the flashing 01 to the required new week (01-02-03-04-L) for the autumn adjustment, then press OK. LOC shows at top of display. (Fig. 3)
13. Turn the knob to select the desired state or province (if in Canada) or MEX for Mexico and press OK.
14. Turn the knob to select the region of the state or province and press OK.
15. Turn the knob to select the time zone and press OK. The Dawn time flashes.
16. Turn the knob to adjust the Dawn Time, (Fig. 5) if necessary and press OK.
17. Turn the knob to adjust the Dusk Time, (Fig. 6) if necessary and press Ok. Display shows MAN, and Time of Day.

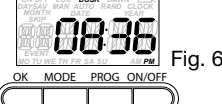
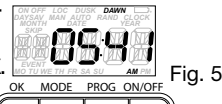
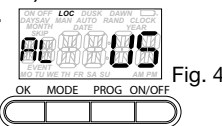
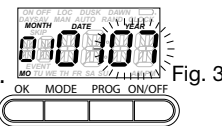

Programming Dusk ON/Dawn OFF

1. From the MAN, AUTO, or RAND screen, press PROG. The screen displays a flashing 01. (Fig. 7)
2. Press PROG again.
3. Turn the selector knob until a flashing ON and DUSK appears at the top of the screen then press PROG.
4. Turn the knob to select the required days of the week that you want the DUSK ON event to occur. (Fig. 8)
5. Press PROG twice. The screen displays EVENT 02 and flashing text at top.
6. Turn the knob until a flashing OFF and DAWN appears on the screen and press PROG.
7. Turn the knob to select the required days of the week for the DAWN OFF to occur and press PROG.
8. Press OK to save the programming and return to the AUTO screen.

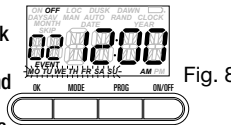
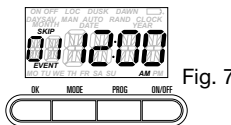

To Set a Dusk ON and Fixed Time OFF Program:

1. From the MAN, AUTO or RAND screen, press PROG. The screen displays a flashing 01. Press PROG again.
2. Turn selector knob until a flashing ON and DUSK appears. Press PROG.
3. Turn the knob to select the required days for the DUSK ON event and press PROG. The screen displays a flashing 02. Press PROG.
4. Turn the knob until OFF flashes and 12:00 AM appears then press PROG.
5. Turn the knob to select the desired days of the week for the Fixed Time OFF event and press PROG.
6. Turn the knob to select the desired OFF hour and press PROG.
7. Turn the knob to select the desired OFF minute and press PROG.
8. Press OK to return to the AUTO screen.

To Set a Fixed Time ON and Fixed Time OFF Program

1. From the MAN, AUTO or RAND screen, press PROG. The screen displays a flashing 01. Press PROG.
2. Turn the knob until ON flashes and 12:00 AM appears. Press PROG.
3. Turn the knob to select the required days for the fixed time ON and press PROG.
4. Turn the knob to select the desired ON hour and press PROG.
5. Turn the knob to select the desired ON minute and press PROG. The screen displays a flashing 02. Press PROG again.
6. Turn the knob until OFF flashes and 12:00 AM appears and press PROG.
7. Turn the knob to select the desired days of the week for the fixed time OFF to occur and press PROG.
8. Turn the knob to select the desired OFF hour and press PROG.
9. Turn the knob to select the desired OFF minute and press PROG.
10. Repeat steps 2-12 for additional (higher numbered) ON/OFF events or press OK to return to the AUTO screen.

To Review/Revise Calendar Settings

1. Press MODE repeatedly until CLOCK is displayed.
2. Press OK repeatedly to step through all settings until Time of Day and MAN is displayed.
3. Use selector knob to revise and OK button to save changes.
4. Use MODE button to select MAN, AUTO or RAND operation.

To Review/Revise ON/OFF Settings

1. Press PROG button.
2. Turn selected knob to view all 28 possible settings.
3. Revise per setting procedure.
4. Press OK to return to AUTO mode.
5. Use MODE button to select MAN, AUTO, or RAND operation.

Select Operating Mode

1. PRESS MODE button to select:
 - a. AUTO (Timer follows your program)
 - b. RAND (Timer follows your program with daily RANDOM variations in ON/OFF times.)
 - c. MAN (Timer saves but ignores your program. Use ON/OFF to switch the load).

About the Batteries

The battery voltage is continuously monitored. If a low voltage is detected, the low battery indicator will be displayed. (Fig. 9).

- The timer requires two LR44 batteries to keep time up to three months without power.
- Replace the batteries as soon possible after the low battery indicator appears.
- Change the batteries within one minute of unplugging in order to keep the time and date settings. Afterwards, if the display is wrong or flashes "12:00 AM", reset the time and date. All other settings (your ON and OFF programming) remain in memory indefinitely without battery or AC power.
- While the batteries are removed, the timer will turn off the display to conserve power.
- Dispose of the used batteries promptly according to local regulations. Keep batteries away from children.

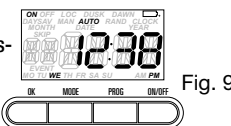

Replacing the Batteries

• Unplug timer before replacing batteries.
To remove the batteries, carefully pry the battery holder up with a small flat screwdriver. Install the new batteries as shown in Fig. 10. Firmly place the battery holder into the switch.

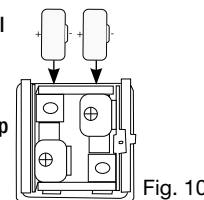

INTERMATIC® Temporizador digital

MODELO serie DT620

Instrucciones de instalación y para el usuario

Clasificaciones

- Entrada: 102-132 V CA 60 Hz, 2,5 W máx.
- Salida: 15 A salida, 1800 W resistivo y 12 A inductivo, 8,3 A, 1000 W tungsteno, 1/3 HP

ADVERTENCIA Riesgo de incendio o descarga eléctrica

- Riesgo de lesión o muerte. Siempre conecte el enchufe de tres clavijas en un tomacorriente conectado adecuadamente a tierra. Nunca intente anular esta característica de seguridad.
- No use el temporizador para controlar dispositivos que pueden tener consecuencias peligrosas debido a la inexactitud de la temporización, tales como lámparas de rayos ultravioleta, sauna, calefactores, ollas eléctricas, etc.
- Desconecte el temporizador antes de reemplazar las baterías

AVISO

- Cumpla con los códigos eléctricos locales durante el uso.
- Elimine inmediatamente las baterías usadas según los reglamentos locales.

Descripción general del temporizador

Artículo	Descripción
A	Soporte de la batería
B	Indicador de batería baja
C	Pantalla de hora del día
D	Botones de control (4)
E	Tomacorriente con conexión a tierra (2)
F	Perilla selectora
G	Botón de restablecimiento
H	Pantalla de día de la semana
I	Pantalla de evento
J	Pantalla de modo
K	Luz indicadora de ENCENDIDO/APAGADO
L	Lengüeta de la batería

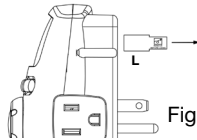
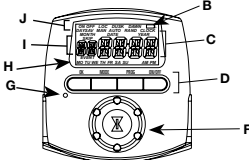
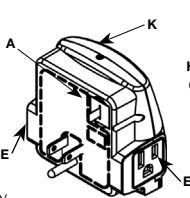

Fig. 1

Activación de la batería

1. Retire la lengüeta (L) (Fig. 1) del soporte de batería, si existe.
2. La pantalla mostrará 12:00. Si no se muestra nada, consulte la Guía de solución de problemas.
3. Para su comodidad, es posible ajustar el temporizador mientras está desenchufado. La pantalla se APAGA después de 1 minuto para ahorrar batería. Presione cualquier botón para volver a ENCENDER la batería.

Borrado de los ajustes antiguos

1. Mantenga presionado el botón ON/OFF (ENCENDIDO/APAGADO).
2. Mientras mantiene presionado ON/OFF (ENCENDIDO/APAGADO), presione y suelte el botón de restablecimiento (G) con un objeto desafilado. Continúe presionando el botón "ON/OFF" por cinco segundos hasta que la pantalla muestre "CLR" (BORRAR).
3. Suelte el botón ON/OFF (ENCENDIDO/APAGADO). La pantalla muestra 12:00 AM, con el 12 parpadeando. (Fig. 2) Continúe con el paso 2 a continuación.



Fig. 2

Ajuste de la hora, la fecha y la ubicación

1. Si es necesario, presione MODE para mostrar CLOCK (Reloj) en la esquina superior derecha de la pantalla, luego presione OK. Los dígitos de las horas parpadean.
2. Gire la perilla selectora para ajustar la hora actual (AM/PM) y presione OK.
3. Gire la perilla selectora para ajustar el minuto actual y presione OK.
4. Gire la perilla selectora para ajustar el año deseado y presione OK. (Fig. 3)
5. Gire la perilla selectora para ajustar el mes deseado y presione OK.
6. Gire la perilla selectora para ajustar la fecha correcta y presione OK. La pantalla mostrará DAY SAV (Horario de verano) y parpadeará AUTO (lo que significa que se ha activado el ajuste de HORARIO de VERANO AUTOMÁTICO).
7. Para aceptar el ajuste de horario de verano AUTO presione OK y continúe con el paso 8. Para desactivar el ajuste de Horario de verano (Por ejemplo, en Arizona o Hawái) gire la perilla para mostrar MAN parpadeante y luego presione OK. Se mostrará LOC en la parte superior de la pantalla. (Fig. 4) Continúe con el paso 13.
8. Los pasos del 8 al 10 le permiten cambiar las fechas de ajuste del Horario de verano (DST). El temporizador viene ajustado de fábrica con los reglamentos de Horario de verano de EE. UU. (vigentes desde 2007 en adelante). La pantalla mostrará ON DAY SAV (Horario de verano encendido), un 03 parpadeante y WK 02 (Semana 02), lo que significa que el temporizador se ajustará hacia adelante el 2.º domingo de marzo. Continúe con el paso 9 si necesita cambiar los ajustes de fábrica o presione OK varias veces para aceptar los ajustes de fábrica hasta que aparezca LOC en la parte superior de la pantalla y continúe con el paso 13. (Fig. 4)
9. Gire la perilla para cambiar el 03 parpadeante al nuevo mes requerido (01 a 06) para el ajuste de primavera, luego presione OK.
10. Gire la perilla para cambiar el 02 parpadeante a la nueva semana requerida (01, 02, 03, 04, L) para el ajuste de primavera, luego presione OK. ("L" significa la última semana del mes).
11. Gire la perilla para cambiar el 11 parpadeante al nuevo mes requerido (07 a 12) para el ajuste de otoño, luego presione OK.
12. Gire la perilla para cambiar el 01 parpadeante a la nueva semana requerida (01, 02, 03, 04, L) para el ajuste de otoño, luego presione OK. Se mostrará LOC en la parte superior de la pantalla. (Fig. 3)
13. Gire la perilla para seleccionar el estado o provincia deseada (si está en Canadá), o bien, MEX para México y presione OK.
14. Gire la perilla para seleccionar la región del estado o provincia y presione OK.
15. Gire la perilla para seleccionar la zona horaria y presione OK. La hora de Dawn (apagado al alba) parpadea.
16. Gire la perilla para ajustar la hora de apagado al alba (Fig. 5) si es necesario y presione OK.
17. Gire la perilla para ajustar el horario Dusk (encendido al ocaso) (Fig. 6) si es necesario y presione OK. La pantalla mostrará MAN y la hora del día.

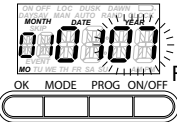

Fig. 3

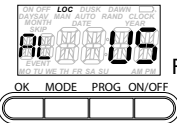

Fig. 4

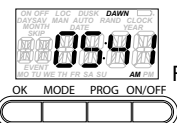

Fig. 5

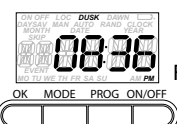

Fig. 6

Programación de ENCENDIDO al ocaso y APAGADO al alba

1. Desde la pantalla MAN (Manual), AUTO (Automático) o RAND (Aleatorio), presione PROG (Programar). La pantalla mostrará un 01 parpadeante. (Fig. 7)
2. Presione PROG nuevamente.
3. Gire la perilla selectora hasta que aparezcan ON (Encendido) y DUSK (Ocaso) parpadeando en la parte superior de la pantalla, luego presione PROG.
4. Gire la perilla para seleccionar los días de la semana requeridos en los que desea que se produzca el evento DUSK ON (Encendido al ocaso).
5. Presione PROG dos veces. La pantalla mostrará EVENT 02 (Evento 02) y texto parpadeante en la parte superior.
6. Gire la perilla hasta que aparezca OFF (Apagado) y DAWN (Alba) parpadeando en la pantalla y presione PROG.
7. Gire la perilla para seleccionar los días de la semana requeridos para que DAWN OFF (Apagado al alba) ocurra y presione PROG.
8. Presione OK (Aceptar) para guardar la programación y volver a la pantalla AUTO.

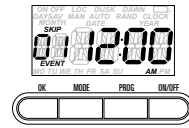

Fig. 7

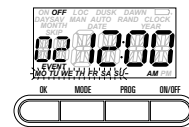

Fig. 8

Para ajustar un programa de ENCENDIDO al ocaso y APAGADO de horario fijo:

1. Desde la pantalla MAN, AUTO o RAND, presione PROG. La pantalla mostrará un 01 parpadeante. Presione PROG nuevamente.
2. Gire la perilla selectora hasta que aparezcan ON y DUSK parpadeando. Presione PROG.
3. Gire la perilla para seleccionar los días requeridos para el evento DUSK ON y presione PROG. La pantalla mostrará un 02 parpadeante. Presione PROG.
4. Gire la perilla hasta que OFF parpadee y aparezca 12:00 AM, luego presione PROG.
5. Gire la perilla para seleccionar los días de la semana deseados para el evento de OFF (Apagado) de horario fijo y presione PROG.
6. Gire la perilla para seleccionar la hora de OFF (Apagado) que desee y presione PROG.
7. Gire la perilla para seleccionar el minuto de OFF (Apagado) que desee y presione PROG.
8. Presione OK para volver a la pantalla AUTO.

Para ajustar un programa de ENCENDIDO y APAGADO de horario fijo

1. Desde la pantalla MAN, AUTO o RAND, presione PROG. La pantalla mostrará un 01 parpadeante. Presione PROG.
2. Gire la perilla hasta que ON (Encendido) parpadee y aparezca 12:00 AM. Presione PROG.
3. Gire la perilla para seleccionar los días requeridos para el ON (Encendido) de horario fijo y presione PROG.
4. Gire la perilla para seleccionar la hora de ON (Encendido) que desee y presione PROG.
5. Gire la perilla para seleccionar el minuto de ON (Encendido) que desee y presione PROG. La pantalla mostrará un 02 parpadeante. Presione PROG nuevamente.
6. Gire la perilla hasta que OFF parpadee y aparezca 12:00 AM y luego presione PROG.
7. Gire la perilla para seleccionar los días de la semana en los que desee que ocurra el OFF (Apagado) de horario fijo y presione PROG.
8. Gire la perilla para seleccionar la hora deseada de OFF (Apagado) y presione PROG.
9. Gire la perilla para seleccionar el minuto de OFF (Apagado) que desee y presione PROG.
10. Repita los pasos del 2 al 12 para programar eventos de ENCENDIDO/APAGADO adicionales (con números más altos) o presione OK para volver a la pantalla AUTO.

Para revisar o modificar los ajustes de calendario

1. Presione MODE (Modo) varias veces hasta que se muestre CLOCK (Reloj).
2. Presione OK varias veces para pasar por todos los ajustes hasta que se muestre MAN y la hora del día.
3. Use la perilla selectora para modificar y el botón OK para guardar los cambios.
4. Use el botón MODE para seleccionar el funcionamiento MAN, AUTO o RAND.

Para revisar o modificar los ajustes de ENCENDIDO/APAGADO

1. Presione el botón PROG.
2. Gire la perilla selectora para ver los 28 posibles ajustes.
3. Modifique de acuerdo al procedimiento de ajuste.
4. Presione OK para volver al modo AUTO.
5. Use el botón MODE para seleccionar el funcionamiento MAN, AUTO o RAND.

Selección del modo de funcionamiento

1. Presione el botón MODE para seleccionar:
 - a. AUTO (El temporizador sigue el programa)
 - b. RAND (El temporizador sigue el programa con variaciones [RANDOM] ALEATORIAS diarias en los horarios de ENCENDIDO/APAGADO).
 - c. MAN (El temporizador guarda el programa, pero lo ignora. Use ON/OFF para cambiar la carga).

Acerca de las baterías

El voltaje de la batería se monitorea continuamente. Si se detecta un voltaje bajo, se mostrará el indicador de batería baja (Fig. 9)

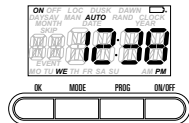

Fig. 9

- El temporizador requiere dos baterías LR44 para controlar el tiempo hasta por tres meses sin energía.
- Reemplace las baterías tan pronto como sea posible después de que aparezca el indicador de batería baja.
- Cambie las baterías dentro de un minuto desde que lo desenchufe, con el fin de mantener los ajustes de hora y fecha. Posteriormente, si la pantalla está equivocada o si "12:00 AM" parpadea, restablezca la hora y la fecha. Todos los otros ajustes (la programación de ENCENDIDO y APAGADO) permanecen indefinidamente en la memoria sin batería o energía de CA.
- Mientras se retiran las baterías, el temporizador apagará la pantalla para ahorrar energía.
- Elimine las baterías usadas inmediatamente, de acuerdo con los reglamentos locales. Mantenga las baterías fuera del alcance de los niños.

Reemplazo de las baterías

- Desconecte el temporizador antes de reemplazar las baterías.
- Para retirar las baterías, levante cuidadosamente el soporte de la batería con un destornillador plano pequeño. Instale las baterías nuevas como se muestra en la Fig. 10. Coloque firmemente el soporte de la batería en el interruptor.

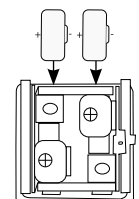

Fig. 10

INTERMATIC® Minuterie numérique

MODÈLE Série DT620

Instructions d'installation et mode d'emploi

Caractéristiques

- Entrée : 102-132 V c.a. 60 Hz, 2,5 W max.
- Sortie : sortie 15 A, 1 800 W résistive, 12 A inductive, 8,3 A, 1 000 W tungstène, 1/3 HP

AVERTISSEMENT Risque d'incendie ou de choc électrique

- Risque de blessures voire de mort. Toujours brancher la fiche à trois broches dans une prise correctement mise à la terre. Ne jamais tenter d'aller à l'encontre de ce dispositif de sécurité.
- Ne pas utiliser la minuterie pour contrôler des appareils qui pourraient avoir de dangereuses conséquences en raison d'un calcul de temps inexact, tels que lampes solaires sauna, appareils de chauffage, mijoteuses, etc.
- Débranchez la minuterie avant de remplacer les batteries.

AVIS

- Respecter les codes d'électricité locaux pendant l'emploi.
- Jeter promptement les piles usagées conformément aux réglementations locales.

Vue d'ensemble de la minuterie

Répère Description

- A Porte-piles
- B indicateur de décharge des piles
- C Affichage de l'heure
- D Touches de commande (4)
- E Prise avec terre (2)
- F Bouton sélecteur
- G Bouton de réinitialisation
- H Affichage du jour de la semaine
- I Affichage d'évènement
- J Affichage du mode
- K Voyant indicateur de marche/arrêt
- L Languelette des piles

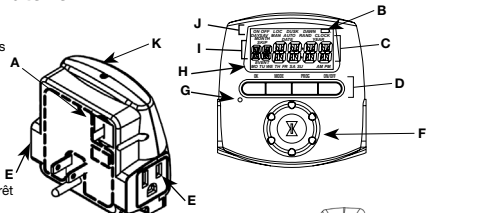

Activer les piles

1. Retirer la languette (L) (Fig. 1) du porte-piles le cas échéant.
2. L'écran affiche 12:00. En l'absence d'affichage, se reporter au Guide de dépannage.
3. Pour plus de commodité, la minuterie peut être réglée sans être branchée. L'affichage se coupe au bout d'une minute pour économiser les piles. Appuyer sur une touche quelconque pour réactiver l'affichage.

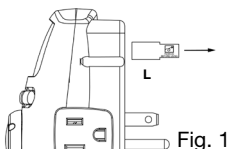

Fig. 1

Effacer les anciens paramètres

1. Appuyer sur le bouton ON/OFF (MARCHE/ARRÊT) et le maintenir enfoncé.
2. Tout en maintenant le bouton ON/OFF, appuyer et relâcher le bouton de réinitialisation (G) à l'aide d'un objet contondant. Continuer de maintenir le bouton ON/OFF (MARCHE/ARRÊT) enfoncé pendant cinq secondes jusqu'à l'affichage de « CLR » (EFFACER).
3. Relâcher le bouton ON/OFF. L'écran affiche 12:00 AM, le chiffre 12 clignotant. (Fig. 2) Passer à l'étape 2 ci-dessous.



Fig. 2

Régler l'heure, la date et le lieu

1. Si nécessaire, appuyer sur MODE pour afficher CLOCK en haut à droite de l'écran puis appuyer sur OK. Les chiffres des heures clignotent.
2. Tourner le sélecteur pour régler l'heure courante (AM/PM) et appuyer sur OK.
3. Tourner le sélecteur pour régler les minutes courantes et appuyer sur OK.
4. Tourner le sélecteur pour régler l'année et appuyer sur OK (Fig. 3).
5. Tourner le sélecteur pour régler le mois et appuyer sur OK.
6. Tourner le sélecteur pour régler le jour du mois et appuyer sur OK. L'écran affiche DAY SAV et AUTO en clignotant (indiquant que la fonction d'heure d'été automatique est activée).
7. Pour accepter le mode AUTO de réglage de l'heure d'été, appuyer sur OK et passer à l'étape 8. Pour désactiver le passage à l'heure d'été (en Arizona ou à Hawaii, par exemple), tourner le bouton pour afficher MAN en clignotant et appuyer sur OK. LOC s'affiche en haut de l'écran (Fig. 4). Passer à l'étape 13.
8. Les étapes 8 à 10 permettent de changer les dates de changement de l'heure d'été. La minuterie est réglée à l'usine sur les règles d'heure d'été des États-Unis en vigueur à compter de l'année 2007. L'écran affiche ON DAY SAV, 03 en clignotant et WK 02, indiquant que la minuterie avancera d'une heure le deuxième dimanche de mars. Passer à l'étape 9 si les réglages d'usine doivent être changés ou appuyer sur OK de façon répétée pour accepter les réglages d'usine jusqu'à afficher LOC en haut de l'écran, puis passer à l'étape 13 (Fig. 4).
9. Tourner le bouton pour régler le 03 clignotant sur le mois souhaité (01 à 06) pour le passage de printemps, puis appuyer sur OK.
10. Tourner le bouton pour régler le 02 clignotant sur la semaine souhaitée (01-02-03-04-L) pour le passage de printemps, puis appuyer sur OK (« L » correspond à la dernière [Last] semaine du mois).
11. Tourner le bouton pour régler le 11 clignotant sur le mois souhaité (07 à 12) pour le passage d'automne, puis appuyer sur OK.
12. Tourner le bouton pour régler le 01 clignotant sur la semaine souhaitée (01-02-03-04-L) pour le passage d'automne, puis appuyer sur OK. LOC s'affiche en haut de l'écran (Fig. 3).
13. Tourner le bouton pour sélectionner l'État ou la province (au Canada) souhaités ou MEX pour le Mexique et appuyer sur OK.
14. Tourner le bouton pour sélectionner la région de l'État ou de la province et appuyer sur OK.
15. Tourner le bouton pour sélectionner le fuseau horaire et appuyer sur OK. L'heure de l'aube (DAWN) clignote.
16. Tourner le bouton pour régler l'heure de l'aube (Fig. 5) le cas échéant et appuyer sur OK.
17. Tourner le bouton pour régler l'heure du crépuscule (DUSK) (Fig. 6) le cas échéant et appuyer sur OK. L'écran affiche MAN et l'heure courante.

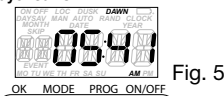

Fig. 5

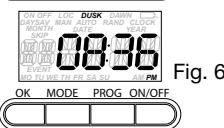

Fig. 6

Programmation de MARCHE au crépuscule/ ARRÊT à l'aube

1. Depuis l'écran MAN, AUTO ou RAND, appuyer sur PROG. L'écran affiche 01 en clignotant (Fig. 7).
2. Appuyer une nouvelle fois sur PROG.
3. Tourner le bouton sélecteur jusqu'à afficher ON et DUSK en clignotant en haut de l'écran puis appuyer sur PROG.
4. Tourner le bouton pour sélectionner les jours de la semaine où l'évènement DUSK ON (marche au crépuscule) doit se produire.
5. Appuyer deux fois sur PROG. L'écran affiche EVENT 02 et du texte clignotant au-dessus.
6. Tourner le bouton jusqu'à afficher OFF et DAWN en clignotant et appuyer sur PROG.
7. Tourner le bouton pour sélectionner les jours de la semaine où DAWN OFF (arrêt à l'aube) doit se produire et appuyer sur PROG.
8. Appuyer sur OK pour enregistrer la programmation et revenir à l'écran AUTO.

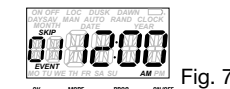

Fig. 7

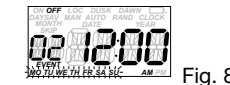
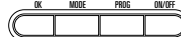

Fig. 8



Pour programmer une marche au crépuscule et un arrêt à heure fixe :

1. Depuis l'écran MAN, AUTO ou RAND, appuyer sur PROG. L'écran affiche 01 en clignotant. Appuyer une nouvelle fois sur PROG.
2. Tourner le sélecteur jusqu'à ce que ON et DUSK s'affichent en clignotant. Appuyer sur PROG.
3. Tourner le bouton pour sélectionner les jours souhaités pour l'évènement DUSK ON (marche au crépuscule) et appuyer sur PROG. L'écran affiche 02 en clignotant. Appuyer sur PROG.
4. Tourner le bouton jusqu'à ce que OFF clignote et 12:00 AM s'affiche puis appuyer sur PROG.
5. Tourner le bouton pour sélectionner les jours de la semaine souhaités pour l'évènement OFF (arrêt) à heure fixe et appuyer sur PROG.
6. Tourner le bouton pour sélectionner l'heure OFF (arrêt) souhaitée et appuyer sur PROG.
7. Tourner le bouton pour sélectionner les minutes OFF souhaitées et appuyer sur PROG.
8. Appuyer sur OK pour revenir à l'écran AUTO.

Pour programmer une marche à heure fixe et un arrêt à heure fixe

1. Depuis l'écran MAN, AUTO ou RAND, appuyer sur PROG. L'écran affiche 01 en clignotant. Appuyer sur PROG.
2. Tourner le bouton jusqu'à afficher ON en clignotant et 12:00 AM. Appuyer sur PROG.
3. Tourner le bouton pour sélectionner les jours souhaités pour l'évènement ON à heure fixe et appuyer sur PROG.
4. Tourner le bouton pour sélectionner l'heure ON (marche) souhaitée et appuyer sur PROG.
5. Tourner le bouton pour sélectionner les minutes ON souhaitées et appuyer sur PROG. L'écran affiche 02 en clignotant. Appuyer une nouvelle fois sur PROG.
6. Tourner le bouton jusqu'à afficher OFF en clignotant et 12:00 AM puis appuyer sur PROG.
7. Tourner le bouton pour sélectionner les jours de la semaine souhaités pour l'évènement OFF à heure fixe puis appuyer sur PROG.
8. Tourner le bouton pour sélectionner l'heure OFF (arrêt) souhaitée et appuyer sur PROG.
9. Tourner le bouton pour sélectionner les minutes OFF souhaitées et appuyer sur PROG.
10. Répétez les étapes 2 à 12 programmer des évènements ON/OFF supplémentaires (de numéros supérieurs) ou appuyer sur OK pour revenir à l'écran AUTO.

Pour vérifier/modifier les réglages du calendrier

1. Appuyer sur MODE de façon répétée jusqu'à afficher CLOCK.
2. Appuyer sur OK de façon répétée pour faire défiler les paramètres jusqu'à ce que l'heure de la journée et MAN s'affichent.
3. Utiliser le sélecteur pour modifier le réglage puis appuyer sur OK pour l'enregistrer.
4. Utiliser la touche MODE pour sélectionner le mode de fonctionnement MAN, AUTO ou RAND.

Pour vérifier/modifier les réglages ON/OFF

1. Appuyer sur la touche PROG.
2. Tourner le sélecteur pour voir les 28 réglages possible.
3. Modifier suivant la procédure de réglage correspondante.
4. Appuyer sur OK pour revenir au mode AUTO.
5. Utiliser la touche MODE pour sélectionner le mode de fonctionnement MAN, AUTO ou RAND.

Sélectionner un mode de fonctionnement

1. Appuyer sur la touche MODE pour sélectionner :
 - a. AUTO (la minuterie suit le programme)
 - b. RAND (la minuterie suit le programme avec des variations aléatoires dans les heures de marche/arrêt).
 - c. MAN (la minuterie enregistre mais ignore le programme. Utiliser ON/OFF pour commuter le circuit de charge).

À propos des piles

La tension des piles est surveillée en permanence. Si une basse tension est détectée, l'indicateur de décharge des piles s'affiche (Fig. 9).

- La minuterie utilise deux piles LR44 pour préserver l'horloge jusqu'à une durée de trois mois sans alimentation.
- Changer les piles dès que possible après l'affichage de l'indicateur de décharge.
- Changer les piles en moins d'une minute après le débranchement pour conserver les réglages d'heure et de date. Au-delà, si l'écran affiche une heure incorrecte ou « 12:00 AM » en clignotant, régler l'heure et la date. Tous les autres réglages (marches et arrêts programmés) sont conservés en mémoire indéfiniment sans pile ni alimentation secteur.
- Lorsque les piles sont retirées, la minuterie coupe l'affichage pour conserver l'électricité.
- Jeter les piles usagées sans délai conformément à la réglementation locale. Garder les piles hors de la portée des enfants.

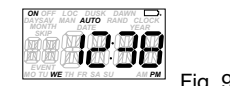

Fig. 9



Changer les piles

- Débranchez la minuterie avant de remplacer les batteries.
- Pour retirer les piles, détacher avec précaution le porte-piles à l'aide d'un petit tournevis plat. Mettre les piles neuves en place comme sur la Fig. 10. Remettre fermement le porte-piles en place dans la minuterie.

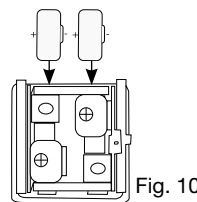

Fig. 10

Troubleshooting Guide

Observed Problem	Possible Cause	What to Do
Battery symbol always shows in the upper right of display when plugged in or no display at all when unplugged and buttons are pressed. (Note: battery display takes 1 minute to recognize installed or removed batteries.)	Low, missing, or backwards batteries, pull tab not removed, or poor contact in battery holder.	Remove pull tab. Verify correct battery direction per outline on inside or "+/-" on outside of holder. Bend contacts of battery holder to touch the batteries firmly. Replace both batteries. Use 2 type LR44 or A76.
Digital timer does not switch on/off but display looks normal.	Digital timer is not set in AUTO, RANDom, or MAInal mode.	Press MODE to select the operational mode you want to use; or make sure an ON/OFF schedule is set.
Digital timer won't enter AUTO or RANDom mode when you press MODE.	The time of day or timer settings have not been set.	Make sure the time of day and at least one scheduled activity have been set.
Digital timer switches at incorrect times or skips some of the programmed times.	Programmed schedule(s) are incorrect.	Press PROG to review the settings and revise them as necessary. See instructions.
	Digital timer is in RANDom mode, which varies switching times up to ±30 minutes (to give your home a "lived-in" look).	If you don't want to keep the timer in RANDom mode, press MODE to change to AUTO mode.
Digital timer switches at incorrect times or skips some of the programmed times.	The Astronomic and exact switching times are in conflict. For example, you've set on to DUSK and off at 8 pm, and due to seasonal changes, DUSK has advanced to 8:30 pm. NOTE: Your timer automatically skips any conflicting ON event as summer approaches to prevent unwanted operation of lights or other controlled devices. See "What to Do" if you want to identify and remove conflicting settings.	1. Complete the steps for setting the Time and Date, then temporarily change the date to June 21st. 2. Review the DAWN and DUSK settings by pushing the PROG button. 3. Make sure the specific ON or OFF time settings won't interfere with these DAWN and DUSK times. Make changes as necessary. 4. When finished, change the Date setting back to today's date.
The lights or controlled devices don't match the programmed on/off status immediately after setting the time or programming a schedule.	Digital timer does not "catch up" automatically to the programmed load state. The status of the timer will remain as is until it comes to the next programmed on/off time.	After programming your events or the time, then returning to the AUTO mode, push the ON/OFF button to change the load state if necessary.
Timer shows ON but the light or other controlled device is off.	The light or controlled device itself may be switched off or the light bulb may be burned out.	Make sure the light or controlled device is switched on and plugged in or replace the light bulb.

LIMITED ONE-YEAR WARRANTY

This warranty service is available by either (a) returning the product to the dealer from whom the unit was purchased or (b) completing a warranty claim online at www.intermatic.com. This warranty is made by: Intermatic Incorporated, Customer Service 1950 Innovation Way, Suite 300, Libertyville, IL 60048. For warranty service go to: <http://www.Intermatic.com> or call 815-675-7000.

Guía de solución de problemas

Problema observado	Causa posible	Qué hacer
El símbolo de la batería se muestra siempre en la parte superior derecha de la pantalla cuando está enchufado o no se muestra en lo absoluto cuando se desenchufa y se presionan los botones. (Nota: la pantalla de la batería tarda 1 minuto en reconocer que se ha instalado o retirado baterías).	Baterías bajas, faltantes o al revés; no se retiró la lengüeta o existe un contacto deficiente en el soporte de la batería.	Retire la lengüeta. Verifique la dirección correcta de la batería según la descripción en el interior o "+/-" en el exterior del soporte. Doble los contactos del soporte para que toquen firmemente la batería. Reemplace ambas baterías. Use 2 de tipo LR44 o A76.
El temporizador digital no se enciende ni se apaga, pero la pantalla se ve normal.	El temporizador digital no está ajustado en los modos AUTO, RAND o MAN.	Presione MODE para seleccionar el modo de funcionamiento que desea usar, o bien, asegúrese de que se haya ajustado la programación de ENCENDIDO/APAGADO.
El temporizador no entra en modo AUTO o RAND cuando presiona MODE.	No se ha establecido la hora del día ni los ajustes del temporizador.	Asegúrese de haber establecido la hora del día y, al menos, una actividad programada.
El temporizador digital cambia a las horas incorrectas o pasa por alto algunas de las horas programadas.	Los horarios programados están incorrectos.	Presione PROG para revisar los ajustes y modificarlos, según sea necesario. Consulte las instrucciones.
	El temporizador digital están en modo RAND, el cual varía las horas de cambio en hasta ±30 minutos (para darle una apariencia "habitada" a su hogar).	Si no desea mantener el temporizador en modo RAND, presione MODE para cambiar al modo AUTO.
El temporizador digital cambia a las horas incorrectas o pasa por alto algunas de las horas programadas.	Las horas astronómicas y de cambio exacto están en conflicto. Por ejemplo, ajustó DUSK y apagado a las 8 p.m. y, debido a los cambios de estación, DUSK se ha movido hasta las 8:30 p.m. NOTA: El temporizador pasa por alto automáticamente cualquier evento de ENCENDIDO contradictorio a medida que se acerca el verano, para evitar el funcionamiento no deseado de las luces u otros dispositivos controlados. Consulte "Qué hacer" si desea identificar y eliminar los ajustes contradictorios.	Complete los pasos para ajustar la hora y la fecha, luego cambie temporalmente la fecha al 21 de julio. Revise los ajustes de DAWN y DUSK; para esto, presione el botón PROG. Asegúrese de que los ajustes específicos de ENCENDIDO o APAGADO no interfieran con los horarios de DAWN y DUSK. Realice cambios según sea necesario. Cuando termine, cambie el ajuste de fecha de vuelta a la fecha de hoy.
Las luces o los dispositivos controlados no coinciden con el estado de encendido/apagado programado, inmediatamente después de ajustar la hora o programar un horario.	El temporizador digital no se "actualiza" automáticamente con el estado de la carga programada. El estado del temporizador permanecerá como está hasta que ocurra el siguiente horario de encendido/apagado programado.	Después de programar los eventos o la hora, luego, vuelva al modo AUTO y presione el botón ON/OFF para cambiar el estado de la carga si es necesario.
El temporizador muestra ON pero la luz u otro dispositivo controlado están apagados.	Es posible que la luz o el dispositivo controlado estén apagados o que la bombilla se haya quemado.	Asegúrese de que la luz o el dispositivo controlado esté encendido y enchufado, o bien, reemplace la bombilla.

GARANTÍA LIMITADA DE UN AÑO

Este servicio de garantía está disponible mediante (a) la devolución del producto al proveedor al que se le compró la unidad; o (b) el llenado de una reclamación de garantía en línea en www.intermatic.com. Esta garantía la otorga: Intermatic Incorporated, Customer Service 1950 Innovation Way, Suite 300, Libertyville, IL 60048. Para obtener servicios de garantía, ingrese a: <http://www.Intermatic.com> o llame al 815-675-7000.

Guide de dépannage

Problème observé	Cause possible	Solution
Le symbole des piles s'affiche toujours en haut à droite de l'écran quand l'appareil est branché ou ne s'affiche pas du tout lorsqu'il est débranché et que des touches sont enfoncées. (Remarque : l'affichage prend 1 minute pour reconnaître la mise en place ou l'enlèvement des piles.)	Piles faibles, absentes ou à l'envers, languette pas retirée ou mauvais contact dans le porte-piles.	Retirer la languette. Vérifier l'orientation des piles par rapport au schéma à l'intérieur ou aux symboles « +/- » sur l'extérieur du porte-piles. Courber les contacts du porte-piles pour qu'ils appuient fermement sur les piles. Changer les deux piles. Utiliser 2 piles LR44 ou A76.
La minuterie numérique ne commute pas mais l'affichage semble normal.	La minuterie numérique n'est pas en mode AUTO, RAND ou MAN.	Appuyer sur MODE pour sélectionner le mode de fonctionnement souhaité ou vérifier qu'un calendrier de marche/arrêt est programmé.
La minuterie numérique ne passe pas en mode AUTO ou RAND lorsqu'on appuie sur MODE.	L'heure courante ou les paramètres de la minuterie n'ont pas été réglés.	Vérifier que l'heure courante et au moins une activité programmée ont été réglées.
La minuterie numérique commute à des heures incorrectes ou saute certaines des heures programmées.	Les horaires programmés sont incorrects.	Appuyer sur PROG pour vérifier les réglages et le corriger le cas échéant. Voir les instructions.
	La minuterie numérique est en mode RAND, qui fait varier les horaires de commutation jusqu'à ± 30 minutes (pour donner au domicile une apparence « habitée »).	Pour ne pas maintenir la minuterie en mode RAND, appuyer sur MODE pour passer en mode AUTO.
La minuterie numérique commute à des heures incorrectes ou saute certaines des heures programmées.	Les heures de commutation astronomique et à heure exacte sont contradictoires. Par exemple, la marche est réglée sur DUSK (crêpuscule) et l'arrêt sur 20h00 et, en raison des variations saisonnières, l'heure DUSK a atteint 20h30. REMARQUE : La minuterie ignore automatiquement tout événement ON contradictoire à l'approche de l'été afin d'éviter toute activation indésirable de l'éclairage ou autre dispositif. Voir comment identifier et supprimer les réglages contradictoires dans la colonne « Solution ».	Suivre les instructions de réglage de l'heure et de la date, puis régler provisoirement la date sur le 21 juin. Examiner les réglages de DAWN et DUSK en appuyant sur la touche PROG. Vérifier que les réglages d'heure ON ou OFF ne sont pas incompatibles avec les heures DAWN et DUSK. Effectuer les changements nécessaires. Pour finir, ramener le réglage de date à la date courante.
L'état des lampes ou dispositifs commandés ne correspond pas à l'état ON/OFF programmé immédiatement après avoir le réglage de l'heure ou de la programmation d'un calendrier.	La minuterie numérique ne s'ajuste pas automatiquement sur l'état de charge programmé. L'état de minuterie reste inchangé jusqu'au prochain événement marche/arrêt programmé.	Après avoir programmé des événements ou réglé l'heure puis être revenu en mode AUTO, appuyer sur la touche ON/OFF pour changer l'état de la charge le cas échéant.
La minuterie affiche ON mais la lampe ou autre dispositif commandé est éteint.	Il est possible que la lampe ou le dispositif commandé ait un interrupteur ouvert ou que l'ampoule soit grillée.	S'assurer que la lampe ou le dispositif commandé est activé et branché ou changer l'ampoule.

GARANTIE LIMITÉE UN AN

Ce service de garantie est disponible (a) en retournant le produit au vendeur auprès duquel l'unité a été achetée ou (b) en remplissant un formulaire en ligne de réclamation de garantie sur www.intermatic.com. Cette garantie est faite par : Intermatic Incorporated, Customer Service 1950 Innovation Way, Suite 300, Libertyville, IL 60048. Pour les services de garantie, accédez à la page suivante : <http://www.Intermatic.com> ou appelez au 815-675-7000.